

## KEYPIECE COMMUNICATION DESK. Design: EOOS.



Keypiece unterstützt zeitgemäße Leadership. Ob konzentriertes Arbeiten oder intensives Gespräch in kleiner Runde – der Communication Desk fördert Arbeitsweisen von heute. Working, consulting, meeting, video conferencing – die Ausstattung folgt den Anforderungen.

Nah und vertraulich Seite an Seite, einander gegenüber in der Diskussion – die konische Form der Tischplatte ermöglicht Sitzen in der Balance von Nähe und Distanz. Der Drehteller schließt den Kabeltank und macht den Präsentationsbildschirm drehbar. In den Containern finden PC-Equipment und die Utensilien des persönlichen Alltags ihren Platz – zwei Varianten stehen zur Wahl.

### Produktbeschreibung

#### Tische, Besprechungstische

##### Bestell-Nr.

4500

##### Plattenausführungen und Kantenformen

Es sind zwei Kantenausführungen erhältlich.

##### Advanced:

MDF-Tischplatte mit abgeschrägter Kante.  
Plattenstärke: 28 mm abgeschrägt auf 10 mm. Schrägkante schwarz beilackiert.  
Oberflächen: Erhältlich in Furnier, Feinstrukturlack, HPL Schichtstoff, Fenix® und Linoelum aus allen Preisgruppen.  
Oberflächen zu den Preisgruppen finden Sie im hinteren Teil der Preisliste.



##### Soft:

MDF-Tischplatte mit softer Kante.  
Plattenstärke: 28mm. Schrägkante lackiert mit integriertem Kantenschutz.  
Oberflächen: Erhältlich ausschließlich in Feinstrukturlack.



##### Tischbeine und Untergestell

Tischuntergestell bestehend aus:

- Knoten aus Aluminiumdruckguss
- Zargen aus Aluminiumstrangpressprofil

Die Knoten, Zargen und Kunststoffabdeckungen sind immer schwarz-grau.

Füße:

Aluminiumfuß mit integriertem Kabelkanal und Kunststoffabdeckung. Füße in hochglanzpoliert oder matt-pulverbeschichtet bronze.

Wange:

Die trapezförmigen Anbautische sind wahlweise auch mit Wange erhältlich. Zur Kabelführung ist in der Wange ein Kabelkanal integriert. Die Lackfarbe nach Walter Knoll Lack Kollektion muss bei der Bestellung angegeben werden.

## KEYPIECE COMMUNICATION DESK.

---

### Funktion

Der Anbautisch kann um den Auflagepunkt gedreht werden. Drehbar um +/- 30°.

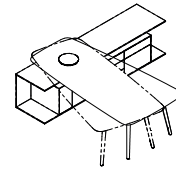

### Zubehör

Ausführungen und Zubehör finden Sie auf den nachfolgenden Seiten.

---

### Container

### Bestell-Nr.

4540

---

### Oberflächen

Holzurniere und Feinstrukturlacke  
Korpus innen: Melaminharz silbergrau beschichtet.

---

### Ausführungen

Container sind grundsätzlich in zwei unterschiedlichen Ausführungen erhältlich.

#### Executive Container:

Eine die Einschubcontainer umfassende Spange erzeugt zusätzliche Ablageebenen.

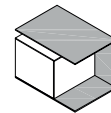

#### Classic Container:

Klassischer Container mit Abdeckplatte und Seitenblenden.

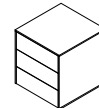

Weitere Bestellhinweise zu den Containern entnehmen Sie bitte den nachfolgenden Seiten.

---

### Zubehör

Ausführungen, Zubehör und Elektrifizierung finden Sie auf den nachfolgenden Seiten.

---

### Türen und Schübe

Türen und Schübe werden grifflos durch Touch-Funktion geöffnet.

---

### Elektrifizierung

#### Kabelführung:

Alle Container haben im Unterboden einen ca. 20 x 20 cm großen Zugang zum Bodentank. Die Kabel können aber auch durch den unteren Belüftungsschlitz geführt werden.

Bei jedem Container ist durch Aussparungen in den Seiten die Verkabelung zum Nachbarcontainer möglich.

#### Belüftung:

Alle Container haben oben und unten, zwischen Rückwand und Boden, eine 25 mm tiefe Belüftungsöffnung. Dies geht über die gesamte Containerbreite. Beim Einbau von Geräten sind die jeweiligen Herstellerangaben bezüglich der Belüftung zu beachten.

---

### Bestellhinweise

Die Oberflächen zu den Preisgruppen II-VI finden Sie im hinteren Teil der Preisliste. Bitte bei der Bestellung immer die Oberfläche angeben, z.B. 4500 in Wenge = 4500.85.

Falls die Bestellung mehrere Tische umfasst, muss die Zugehörigkeit von Container zu Tisch klar gekennzeichnet sein.

Um bei angereichten Containern einen Furnierfortlauf zu gewährleisten, ist bei Bestellung eine Planungszeichnung erforderlich.

---

## KEYPIECE COMMUNICATION DESK.

### Technische Zeichnungen und Maße

Anbautische/Extension tables →  
Höhe/Height 74

4500

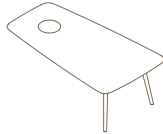

B/W 210 T/D 117

4501

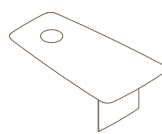

B/W 210 T/D 117

4502

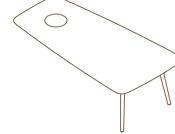

B/W 230 T/D 119

4503

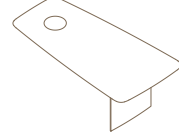

B/W 230 T/D 119

4504

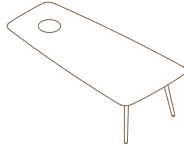

B/W 250 T/D 120

4505

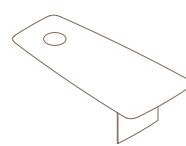

B/W 250 T/D 120

4506

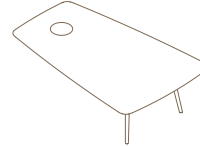

B/W 250 T/D 158

4507

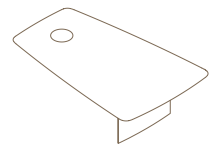

B/W 250 T/D 158

4508

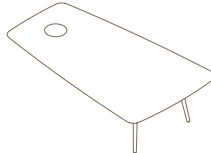

B/W 275 T/D 158

4509

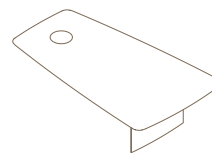

B/W 275 T/D 158

4510

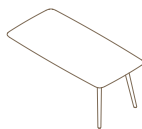

B/W 180 T/D 90

4511

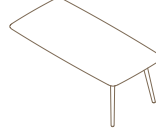

B/W 200 T/D 100

4512

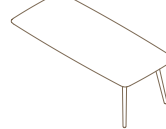

B/W 220 T/D 100

4513

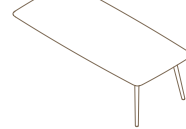

B/W 240 T/D 110

Tische/Tables →  
Höhe/Height 74

4514

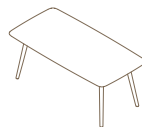

B/W 180 T/D 90

4515

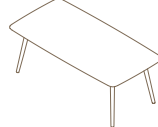

B/W 200 T/D 100

4516

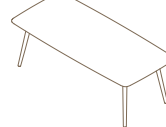

B/W 220 T/D 100

4517



B/W 240 T/D 110

4518



Ø 125

Alle Maßangaben in cm./All dimensions in cm.  
B/W = Breite/width, T/D = Tiefe/depth, H = Höhe/height,  
SH = Sitzhöhe/seating height, ST/SD = Sitztiefe/seating depth.

Alle Maßangaben in cm.

## KEYPIECE COMMUNICATION DESK.

### EXECUTIVE CONTAINER

Einschubcontainer/Insertion container →  
Breite/Width 55



Einschubcontainer/Insertion container →  
Breite/Width 70

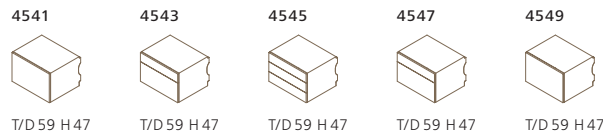

Auflagecontainer/Connecting container →

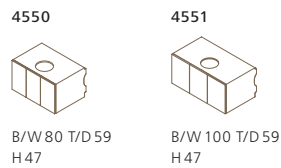

Spange für Einschubcontainer →  
Embrace for insertion container  
Höhe/Height 63

4530 = Container 55  
4531 = Container 70  
4532 = 2 Container 55  
4533 = Container 55 + 70  
4534 = 2 Container 70

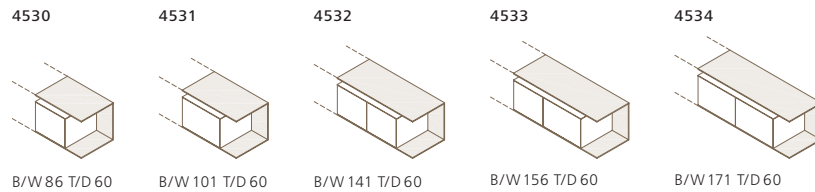

Spange für Auflagecontainer →  
Embrace for connecting container  
Höhe/Height 63

4535 = Container 80  
4536 = Container 100  
4537 = Container 80  
4538 = Container 100

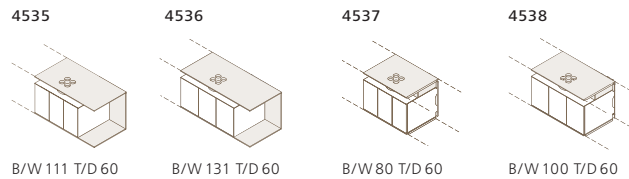

### CLASSIC CONTAINER

Anbaucontainer/Extension container →  
Breite/Width 55

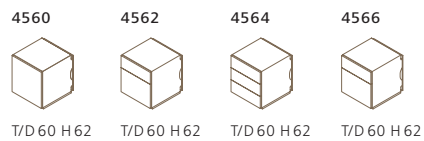

Anbaucontainer/Extension container →  
Breite/Width 70

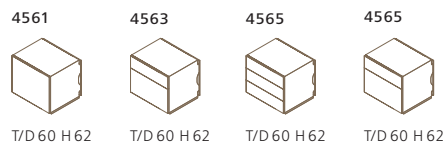

Alle Maßangaben in cm./All dimensions in cm.  
B/W = Breite/width, T/D = Tiefe/depth, H = Höhe/height,  
SH = Sitzhöhe/seating height, ST/SD = Sitztiefe/seating depth.

Alle Maßangaben in cm.

### Beispielkonfiguration I

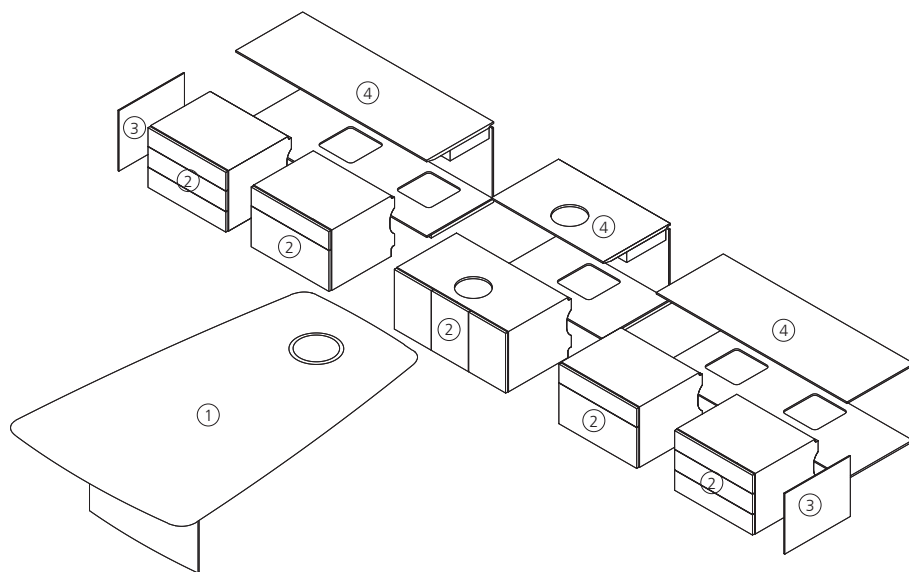

#### Bestellhinweis für Anbautisch mit Executive Container

1. Wählen Sie zunächst den Anbautisch.
2. Wählen Sie anschließend die gewünschten Einschubcontainer bzw. den dem Anbautisch entsprechenden Auflagecontainer beginnend von links nach rechts.
3. Wählen Sie die Seitenblenden Artikelnummer 4554.
4. Wählen Sie abschließend die Spangen (453x) passend zu der vorher ausgewählten Konfiguration der Einschubcontainern aus. Beginnend von links nach rechts.

### Beispielkonfiguration II

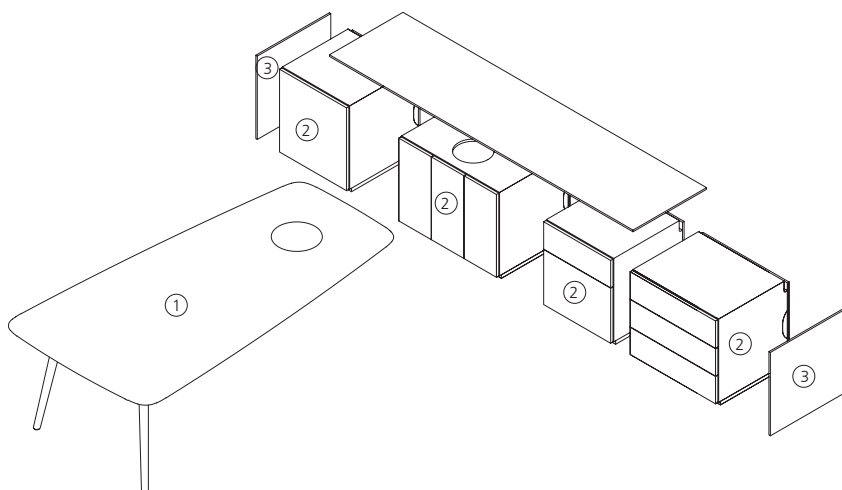

#### Bestellhinweis für Anbautisch mit Classic Container

1. Wählen Sie zunächst den Anbautisch.
2. Wählen Sie anschließend die gewünschten Anbaucontainer bzw. den dem Anbautisch entsprechenden Auflagecontainer beginnend von links nach rechts.  
Hinweis: die Abdeckplatte ist im Preis des Containers inbegriffen und muss nicht separat dazubestellt werden. Ab einer Plattenlänge von 2,75 m wird diese geteilt.
3. Wählen Sie abschließend die Seitenblenden Modell 4574.