

Sento letto Hochvolt-Halogen

Wandleuchte aus modularem Kopf-Körper-System

Das Occhio Kopf-Körper-System sorgt dank einzigartiger Modularität für beeindruckende Lichtlösungen im Raum. Für spezifische Lichtwirkungen stehen verschiedene, drehbare Reflektorköpfe zur Verfügung, die durch einen einfachen Steckmechanismus jederzeit leicht ausgetauscht werden können. Für die Montage stehen verschiedene Ein- und Aufbaudosen bzw. Gehäuse zur Auswahl.

Wandleuchte Occhio Sento letto besteht aus

- body Occhio letto - verschiedene Längen und Oberflächen
- head Occhio Sento - verschiedene Lichtwirkungen und Oberflächen
- Occhio Zubehör - verschiedene Montagevarianten und Oberflächen

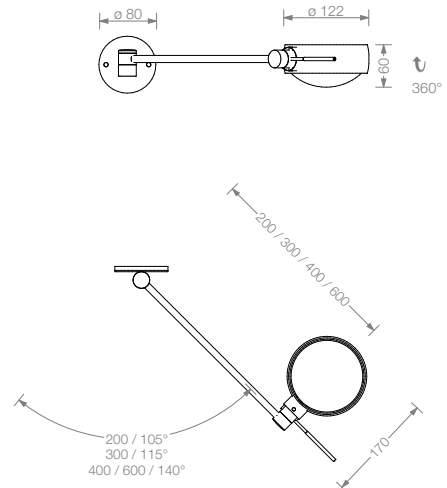
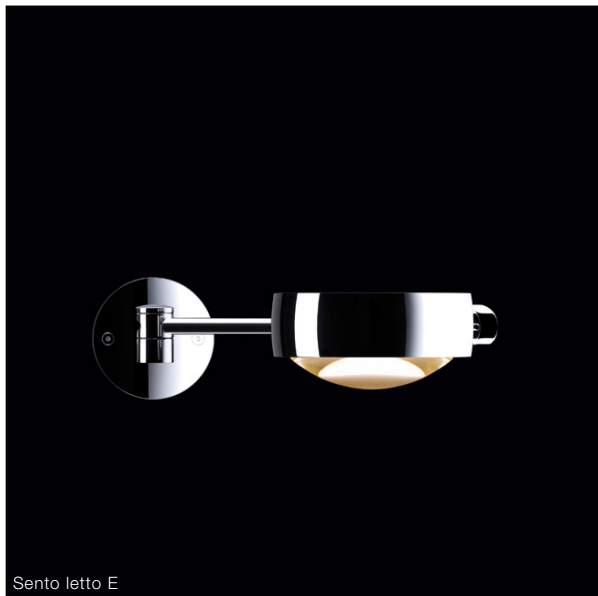

Material

Aluminium, Messing, Stahl, Glas

Oberfläche

Kopf: siehe S.2 Datenblatt
Körper: chrom, chrom matt

Länge / Schwenkbereich

20 cm / 105°, 30 cm / 115°, 40 cm / 140° and 60 cm / 140°

empfohlene Lichtwirkung

B, C, E siehe S.2 Datenblatt

Leuchtmittel

Hochvolt-Halogen, Betriebsspannung 230 V
60 / 70W, B15d Eco,
Energieeffizienzklasse D, Lebensdauer 2.000 h

Lichtstrom (LM)

60 W / 980 lm, 70 W / 1180 lm

Farbtemperatur / Farbwiedergabe

2900 K / CRI 100

Gewicht

Reflektorkopf und Körper max. 1,6 kg

Montagezubehör

für Einbau oder Aufbau, siehe S.3 Datenblatt

Sento letto empfohlene Lichtwirkungen

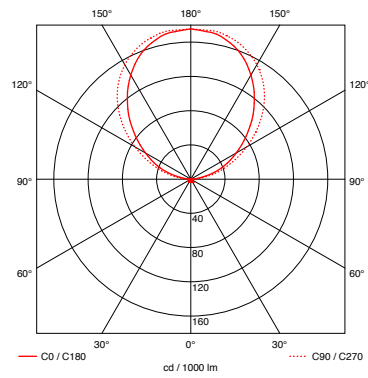
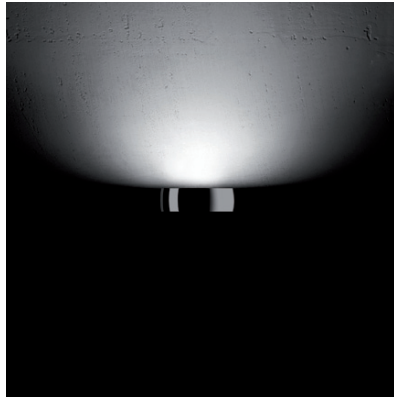

Sento B (satinieretes Glas / Cover)
Reflektorkopf für diffuses Licht
in eine Richtung

Leuchtenwirkungsgrad

49%

Glas

satinieretes, hitzefestes Glas

Ring / Cover

chrom, chrom matt

weiß oder schwarz glänzend lackiert
(bianco, nero)

Halter

chrom oder chrom matt

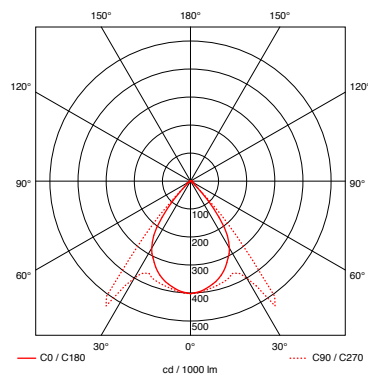

Sento C (Cover / Linse)

Reflektorkopf für gerichtetes Licht
in eine Richtung

Leuchtenwirkungsgrad

56%

Lichtkegel

ca. 85°

Linse

optisches Glas

Ring / Cover

chrom, chrom matt,

weiß oder schwarz glänzend lackiert
(bianco, nero)

Halter

chrom oder chrom matt

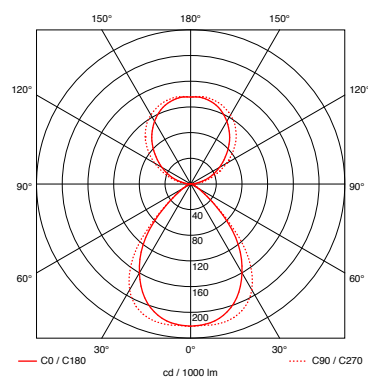

Sento E (satinieretes Glas / Linse)

Reflektorkopf für diffuses Licht in eine und
gerichtetes Licht in die andere Richtung

Leuchtenwirkungsgrad

82%

Lichtkegel

ca. 85°

Glas

satinieretes, hitzefestes Glas

Linse

optisches Glas

Ring

chrom, chrom matt,



weiß oder schwarz glänzend lackiert
(bianco, nero)

Halter



chrom oder chrom matt

Sento letto Artikelnummern

Artikelnummer
_chrom matt M
_chrom C

letto			
		max. 75W Hochvolt-Halogen B15d	
	L		20 cm 30 cm 40 cm 60 cm
	R		8B 11 00 _ L/R 8B 12 00 _ L/R 8B 13 00 _ L/R 8B 14 00 _ L/R

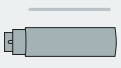

Sento B			
		satinieretes Glas / Cover	chrom matt chrom bianco nero
			8K 00 72 M 8K 00 72 C 8K 00 72 B 8K 00 72 N
Sento C			
		Cover / Linse mit Diffusor*	chrom matt chrom bianco nero
			8K 00 63 M 8K 00 63 C 8K 00 63 B 8K 00 63 N
Sento E			
		satinieretes Glas / Linse mit Diffusor*	chrom matt chrom bianco nero
			8K 00 75 M 8K 00 75 C 8K 00 75 B 8K 00 75 N

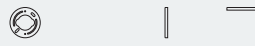
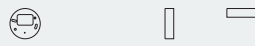
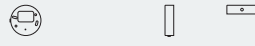
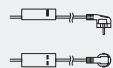

Dose flach			für Hohlraumdose und bau- seitige Wand- / Deckendose h 8 mm, ø 80 mm	8Z 00 00 _
Aufbaudose			für Aufputzmontage h 22 mm, ø 80 mm	8Z 01 00 _
			mit Kabeldurchführung h 22 mm, ø 80 mm	8Z 03 00 _
Schnurdimmer			mit Anschlussleitung transparent, Kabellänge 150 / 150 cm, zur Verwendung mit Aufbaudose mit Kabeldurchführung	8B 00 00 T

* Diffusor notwendig für optimale Lichtwirkung beim Betrieb mit klarem HV-Leuchtmittel B15d und Linse